

Напечатано в России / октябрь 1999 / 200 / GA0241

www.bosch.ru

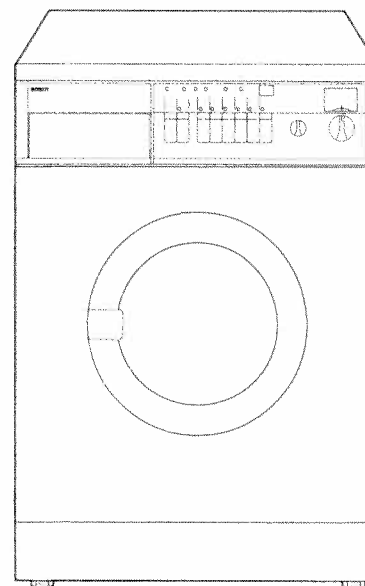

WFT/WET

BOSCH

Содержание

На что Вы должны обратить внимание	
Указания по безопасности и предупреждения	2
Ваш новый стирально-сушильный автомат	
Рекомендации по экономии	3
Установка и подключение	3
Устройство прибора	5
Переключатель программ / Программы	6
Выбор времени сушки / Пуск / Быстрое переключение	7
Дополнительные функции	
Число оборотов при отжиме	8
Предварительная стирка	8
Экономичный режим	9
Короткая программа	9
«Больше воды»	9
Остановка полоскания	10
Время пуска	10
Кювета для стиральных средств	11
Указания по выбору стиральных средств и подготовке белья к стирке	
Указания по применению стиральных средств и специальных добавок	12
Подготовка белья к стирке	
Сортировка белья	14
Практические рекомендации	14
Удаление пятен	14
Подготовка белья к сушке	15
Первое включение	
Первая стирка	16
Жесткость воды	16
Стирка, сушка	
Загрузка белья	17
Выбор программы	18
Запуск программы	20
Окончание программы функцией «Остановка после полоскания»	21
Окончание программы / Выключение машины	22
Специальные программы	
Замачивание	23
Накрахмаливание	23
Смыв ворса	24
Экстра-полоскание	24
Окрашивание	24
Изменение программы	24
Уход, чистка	
Чистка прибора	26
Удаление накипи	26
Чистка барабана	26
Защита от обмерзания	26
Чистка фильтра в шланге подачи воды	26
Чистка кюветы для стиральных средств	27
Чистка помпы	28
Неполадки	
Как самостоятельно устранить мелкие неполадки	29
Сервисная служба	33
Таблица программ	34

На что Вы должны обратить внимание

Упаковка нового стирально-сушильного автомата

- Упаковочный материал должен быть удален с особой тщательностью.
- Упаковочный материал нельзя использовать для игры детям.

Старый прибор

- Отслужившие свой срок приборы должны выводиться из строя: выньте сетевую вилку из розетки, отрежьте (выньте) сетевую кабель вместе со штекером. Разружьте дверной замок, чтобы дети, играя, не могли запереть в нем друг друга и не подвергались опасности.

Указания по безопасности и предупреждения

Ваш прибор соответствует действующим нормативам по безопасности.

Перед первым включением:

- Прочтите внимательно прилагаемые инструкции. Они содержат важные указания по монтажу, применению прибора и технике безопасности.
- Инструкцию сохраните и при необходимости передайте последующему владельцу прибора.
- Устанавливайте стирально-сушильный автомат в соответствии с указаниями по монтажу. Удалите транспортные блокировки и храните их на случай возможного переезда.
- Не подключайте прибор при наличии видимых повреждений. В спорном случае посоветуйтесь с Вашей сервисной службой или специалистом из торговой сети.

При стирке и сушке:

- Стирально-сушильный автомат должен работать только на питьевой холодной воде.
- Прибор используйте только в бытовых целях для стирки тканей, которые можно стирать в стиральных машинах в растворе стирального порошка и сушить их.

- Не оставляйте детей без присмотра вблизи стирально-сушильного автомата.
- Не допускайте домашних животных к стирально-сушильному автомату.
- Будьте осторожны при откачке горячего раствора стирального порошка.

После окончания программы:

- Не засовывайте руку во вращающийся барабан.
- По окончании программы прибор необходимо отключать.
- Если стиральная машина не оборудована устройством защиты от протечек воды «Аква-стоп», закройте водопроводные краны.

С целью защиты стирально-сушильного автомата:

- Не вставляйте на прибор.
- Не опирайтесь на загрузочное окно или дверцу.

При перевозке:

- Установите блокировочные транспортные болты.
- Будьте осторожны при перевозке прибора. Не опирайте прибор на выступающие детали.

Рекомендации по экономии

- Самая экономичная и экологически чистая стирка возможна лишь в том случае, если Вы загружаете максимально разрешенное количество белья:

Для стирки:
цветное и белое белье 5 кг
шерсть и синтетика 2 кг

Для сушки:
цветное и белое белье 2,5 кг
шерсть и синтетика 2 кг

- **Вы можете сэкономить электроэнергию:**

Если будете чаще включать экономичные программы. Для этого устанавливайте более низкие температуры – например, для белого белья – 60°C вместо 90°C, или для синтетики – 30°C или 40°C вместо 60°C, и нажимайте при этом на кнопку включения экономичного режима «eco».

При включении экономичных программ благодаря увеличенному времени стирки с меньшим уровнем потребления электроэнергии достигаются результаты, которые можно сравнить с результатами стирки при более высоких температурах.

- **Вы можете сэкономить воду, электроэнергию и стиральные средства:**

Если при стирке слабо или среднезагрязненного белья Вы откажитесь от предварительной стирки.

- **Вы сэкономите стиральные средства:**

Если при дозировке стирального средства будете учитывать жесткость воды, степень загрязнения белья и его количество, а также следовать указаниям на упаковке стиральных средств.

Установка и подключение

При установке и подключении прибора необходимо следовать указаниям инструкции по встраиванию (установке), которая входит в комплект поставки прибора.

Каждый агрегат перед продажей тщательно проверяется на заводе-изготовителе на предмет соответствия техническим требованиям. Влага или остатки воды, которые Вы обнаружите в машине или в сливном шланге, связаны с этим тест-контролем.

Удаление транспортных болтов и прокладок

- Перед началом эксплуатации стиральной машины необходимо удалить транспортные болты и прокладки с обратной стороны агрегата. Обязательно сохраните транспортные болты и прокладки на случай перевозки стиральной машины, переезда и т.д.
- Для проведения работ пользуйтесь только ключом, который входит в комплект поставки.
- Осторожно! При срыве ключа Вы можете нанести себе травму.

Монтаж подвода воды

Для подключения воды требуется обычная водопроводная магистраль с минимальным давлением в 1 бар (1 атм.) (при открытом водопроводном кране за одну минуту должно поступать более 8 литров воды). Если давление воды составляет больше 10 бар, то на входе в машину следует установить редукционный вентиль.

- Не подключайте прибор к смесительной батарее водонагревателя, работающего без давления! Во всех спорных случаях подключение может производиться только специалистом службы сервиса.
- Место подсоединения находится под высоким давлением. Проверять плотность соединения шланга следует при полностью открытом водопроводном кране.

- В шланг подвода воды в пластмассовом корпусе у места подсоединения к водоснабжению вмонтирован электрический вентиль. Шланг ни в коем случае не перерезать! Корпус не опускать в воду!
- Фильтр на свободном конце подводящего шланга вынимать только для чистки.

Монтаж слива воды

- При установке сливного шланга следите за тем, что бы он не деформировался; не тяните за него.
- Проверьте, хорошо ли сливается вода и убедитесь в герметичности емкости для слива.

Электрическое подключение

- Подключение стиральной машины должно производиться только к сети переменного тока через правильно установленную розетку с защитным контактом.
- Параметры напряжения на типовой табличке на задней стороне прибора должны соответствовать напряжению сети в месте установки.
- Входные значения электрических параметров и требуемый тип электрозащиты также указаны на типовой табличке.
- Обязательно убедитесь, что вилка и розетка соответствуют друг другу, что сечение проводки соответствует мощности, и что заземление проведено надлежащим образом.
- Нельзя применять многоконтактные штепсельные разъемы и соединения, тройники, а также всевозможные удлинительные кабели.
- Не подключайте стиральную машину к сети мокрыми руками.
- При использовании защитного выключателя разрешается применять только тип, снабженный маркировкой . Только выключатель подобного типа может гарантировать выполнение соответствующих норм.
- При вынимании сетевой вилки из розетки держитесь только за ее изолированный корпус.

Устройства прибора

- 1 Выдвижная кювета для загрузки стиральных средств
- 2 Панель управления
- 3 Загрузочное окно с ручкой для открывания

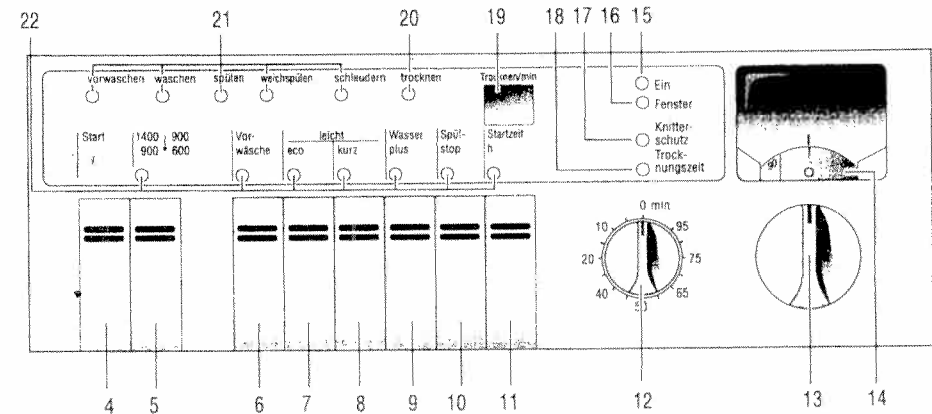
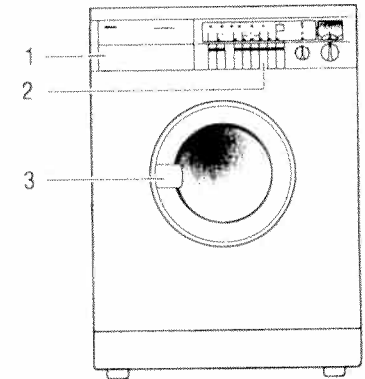

- 4 Кнопка пуска / Кнопка быстрого переключения (стр.7)
- 5-11 Кнопки включения дополнительных функций (стр.8-10)
- 12 Переключатель времени сушки (стр.7)
- 13 Переключатель программ с включателем/выключателем (стр.6)
- 14 Указатели выбранных программ

- Светоиндикаторы:
- 15 Светоиндикатор включения прибора
 - 16 Светоиндикатор «дверца»
 - 17 Светоиндикатор режима защиты от сминания
 - 18 Светоиндикатор времени сушки
 - 19 Светоиндикатор времени пуска/оставшегося времени сушки
 - 20 Светоиндикатор режима сушки
 - 21 Светоиндикатор режима стирки
 - 22 Светоиндикатор дополнительных функций

Переключатель программ / Программы

Программы выбираются с помощью переключателя программ. Его можно вращать в обоих направлениях. Промежуточные положения устанавливать не разрешается.

При выборе программы Ваш прибор автоматически включается. При этом загорается светоиндикатор включения прибора.

Для различных видов тканей в Вашем распоряжении имеются следующие основные программы стирки, сушки и дополнительные программы:

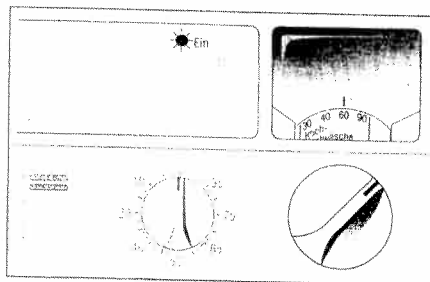

Программы стирки

- **А Цветное и белое белье (Koch/Bunt)** – 90, 60, 40 и 30°C для устойчивых тканей из хлопка или льна.
- **В Синтетика (Pflegeleicht)** - 60, 50, 40, 30°C для тканей из хлопка, синтетики или смешанных волокон, для верхней одежды.
- **С Шерсть (Wolle)** - 40, 30, 15°C для тканей из шерсти или полушерстяных изделий, которые можно стирать в стиральной машине.

Дополнительные программы

- **Программа 9 – откачка воды (Abpumpen)** для откачки воды при нажатой кнопке «Spulstop» (остановка полоскания) (см. стр.21).
- **Программа 8 – накрахмаливание (Starken)** для тканей из хлопка или льна (см. стр.23)
- **Программа 7 – смыв ворса (Flusen spülen)** (см. стр.24)

Программы отжима

для отжима отдельных видов белья

- **Программа 4 – экстр-отжим (Extraschleudern)** для цветного и белого белья
- **Программа 5 – щадящий отжим (Schonschleudern)** для прочной синтетики
- **Программа 6 – короткий отжим (Kurzschleudern)** для шерсти

Программы сушки

- **Программа 1 – белое и цветное белье** для белого и цветного белья из хлопка и льна.
- **Программа 2 – прочная синтетика** для прочного белья, не требующего ухода (глажение не требуется) из синтетических и смешанных волокон, а также хлопковых тканей (со структурой, не требующей глажения) – например, вискоза, купро, модал, полиэстер.
- **Программа 3 – акрил (Acryl)** щадящие программы для стирки сильно восприимчивого к температурам белья из синтетических и смешанных волокон, а также одежды с содержанием полиакрила, полиамида, эластана, ацетата.

X

дает возможность прерывания ошибочно установленной программы (см. стр.24)

Выбор времени сушки / Пуск / Быстрое переключение

Переключатель времени сушки

Если Вы хотите высушить белье в стирально-сушильном автомате, то Вам необходимо при помощи переключателя времени установить необходимое время сушки. Переключатель можно вращать в обоих направлениях. Промежуточные значения установить невозможно.

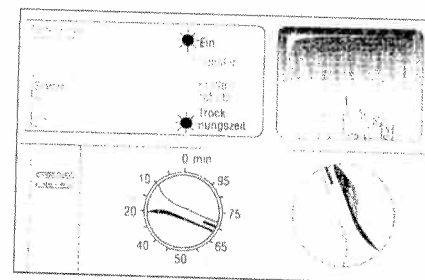

Кнопка пуска/быстрого переключения

Через две секунды после установки программы Ваша машина готова к работе. Программа может быть включена только при помощи кнопки пуска/быстрого переключения. Эту кнопку Вы можете использовать также для установки любого отрезка программы.

Для этого нажимайте на кнопку пуска/быстрого переключения до тех пор, пока на индикаторе хода программы не загорится лампочка нужного отрезка программы. Во время выполнения программы с помощью кнопки пуска/быстрого переключения до окончания программы можно остановить отрезок программы, указанный на индикаторе хода программы.

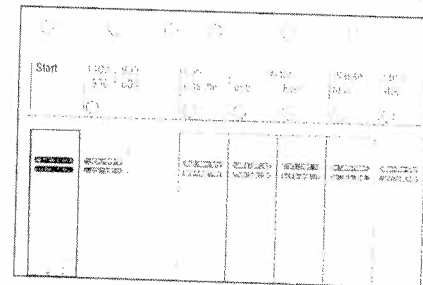

Дополнительные функции

Основные программы стирки предусмотрены для белья с нормальным загрязнением. При особых требованиях дополнительные функции могут быть включены до пуска программы путем нажатия на соответствующие кнопки. При этом загораются индикаторные лампочки выбранных функций. Не нажимайте кнопки во время хода программы, потому что в противном случае программа начнется сначала.

В программах сушки белья из-за увеличения времени может быть пересушено белье.

Различные дополнительные функции можно комбинировать друг с другом. После выключения и повторного включения выполнение дополнительных функций не отменяется.

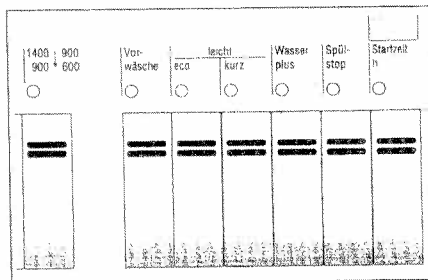

Указание по экономии:

Если Вы хотите высушить белье, то для отжима устанавливайте большее число оборотов, так как белье с меньшим содержанием влаги при машинной сушке требует меньшего количества электроэнергии и времени.

«Предварительная стирка»

Предварительная стирка необходима для сильно загрязненного белья при наличии застарелых пятен или при стирке рабочей одежды.

Отделение для стирального порошка 1 наполните на 1/4.

При этом обратите внимание на то, что при стирке шерсти предварительная стирка не используется, чтобы не повредить волокна.

«Число оборотов при отжиге»

При помощи кнопки выбора числа оборотов при отжиге Вы можете установить необходимую скорость отжима. Значения зависят от типа Вашего прибора и установленной программы (см. таблицу, приведенную ниже).

При стирке нежного белья для щадящего отжима устанавливайте более низкие обороты.

Число оборотов при отжиге (об/мин) у различных типов приборов

	WFT 24..		WFT 26..		WET 28.. WFT 28..	
	Клавиша не нажата	Клавиша нажата	Клавиша не нажата	Клавиша нажата	Клавиша не нажата	Клавиша нажата
Белое белье Цветное белье Экстра-отжим	1200	600	1300	900	1400	900
Прочная синтетика Шерсть Щадящий отжим Короткий отжим Накрахмаливание	800	600	900	600	900	600

Дополнительные функции

Кнопка «eco» (экономичный режим)

Белье с нормальным загрязнением Вы можете стирать чаще при более низких температурах – например, белое белье с кипячением при 60°C вместо 90°C. Нажмите на кнопку «eco», чтобы сразу достичь хорошего результата стирки. Благодаря этому время основной стирки увеличивается, и, возможно, установленная предварительная стирка производится в холодной воде.

Кнопку «eco» Вы можете использовать и для того, чтобы улучшить результаты стирки при всех температурных режимах – например, для цветного белья при 60°C или 40°C, так как увеличение времени основной стирки ведет к усилению эффекта стирки.

Кнопка «Kurз» (Короткая программа)

При всех программах стирки Вы можете установить короткую программу. При нажатии на эту кнопку уменьшается время всех этапов программы (стирка, полоскание, отжим). Общее время стирки уменьшается до 55% по сравнению с обычной стиркой (см. таблицу программ). Эти программы особенно хороши для стирки небольшого количества белья с небольшим загрязнением или тканей, питательных потом – например, полотенец для гостей, спортивная одежда и т.д.

Кнопки «eco» и «kurз» (Облегченная программа)

Белье с небольшим загрязнением без пятен Вы можете постирать за более короткий промежуток времени. Для этого нажмите кнопки «eco» и «kurз». По сравнению с нормальной стиркой продолжительность этой программы в зависимости от установленной Вами температуры может быть уменьшена до 30 минут.

Кнопка «Wasser plus» («Больше воды»)

С помощью кнопки включаются следующие функции:

Программа \ Функции	A Белое и цветное белье	B Прочная синтетика	C Шерсть
Повышается уровень воды при стирке	●	●	
Повышается уровень воды при полоскании	●		
Дополнительное полоскание		●	●
Отмена промежуточного отжима после предварительной стирки	●	●	
Отмена отжима при полоскании		●	●
Щадящий режим		●	
Отключение фазы защиты от сминания		●	
Понижение температуры при постоянной сушке		●	

При установке программы для стирки шерсти белье автоматически стирается и полоскается в щадящем режиме при максимальном уровне воды.

Кювета для стиральных средств

- Выдвиньте кювету для стиральных средств до упора на себя. Стиральные средства и добавки загружаются в ячейки I, II, или ☼.

Отделение I:
для стиральных средств предварительной стирки, замачивания.

Отделение II:
для стиральных средств основной стирки, для агрегатных систем и крахмала.

Отделение «☼»:
для средств по уходу за бельем во время последнего полоскания, например – средства мягкой отделки.

Для различных видов и количества стиральных средств можно использовать специальную вставку в ячейке II.

Если Вы используете небольшое количество стирального порошка (например, концентрированного стирального средства):

- выдвиньте вставку на себя. Стрелка на вставке указывает на символ 

Если Вы используете большое количество стирального порошка:

- задвиньте вставку до упора назад, чтобы стрелка указывала на символ 

Если Вы используете жидкие моющие средства:

- выдвиньте вставку до упора на себя и нажмите на нее вниз. Стрелка укажет на символ 

Шкала на вставке облегчает дозировку жидкого стирального средства.

Указание: при задании времени пуска используйте дозирующую емкость для жидких стиральных средств и кладите ее вместе с бельем в барабан (см. стр.12).

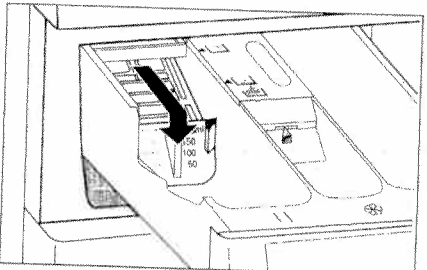
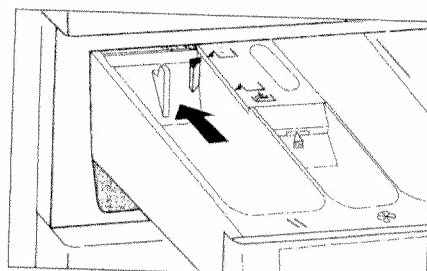
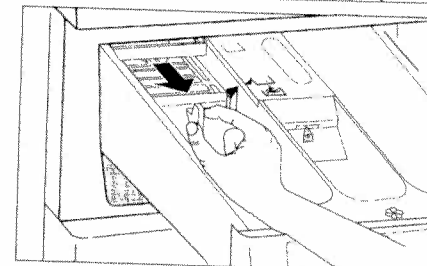
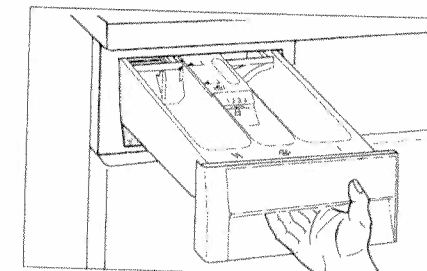

Кнопка «Spulstop» (остановка полоскания)

При всех программах стирки Вы можете выбрать, останется ли белье после последнего полоскания лежать в воде или автоматически будет отжиматься.

а) Кнопка не нажата:

Белье будет отжиматься без остановки полоскания.

б) Кнопка нажата:

Белье остается в воде после последнего полоскания.

Переключатель «Startzeit» (время пуска)

С помощью переключателя времени пуска можно задать время пуска стиральной машины в диапазоне 19 часов.

- Нажмите на клавишу «Startzeit» (время пуска). Загорается светоиндикатор и на дисплее высвечивается время – 1 час. Каждое повторное нажатие на клавишу увеличивает отрезок времени, по истечении которого включится стиральная машина на один час.

или

- Удерживайте клавишу нажатой, пока не появится необходимое Вам время. Установленное время включения показано мигающей точкой. По истечении установленного времени программа стартует автоматически.

Для изменения времени включения:

- Удерживайте клавишу нажатой, пока не появится необходимое Вам время включения.

Отмена старта по времени:

- Удерживайте клавишу нажатой, пока на индикаторе не появится «19». Индикация пуска машины погаснет. Если Вы будете удерживать клавишу нажатой дольше, на индикаторе вновь появится установка на 1 час.

Открытие загрузочного окна после установки таймера

Загрузочное окно можно открыть, например, для дозагрузки белья в стиральную машину.

Досрочный запуск программы после задания времени старта

- Для этого просто нажмите на кнопку пуска/быстрого переключения.

Указания по применению стиральных средств и специальных добавок

Вы можете использовать все стандартные жидкие и порошкообразные малопенистые стиральные средства, предназначенные для использования в стиральных машинах барабанного типа.

- Никогда не используйте средства с содержанием растворителей! Существует опасность взрыва!
- Не применяйте вблизи стирально-сушильного автомата средства для удаления грязи и пятновыводители с содержанием растворителей, так как эти средства могут привести к повреждению Вашего прибора.
- Храните стиральные средства и различные добавки в местах, недоступных для детей!

Количество стирального порошка

Только правильная дозировка может дать хорошие результаты при стирке; обращайтесь внимание на данные, приведенные на упаковках стиральных порошков. При использовании жидких стиральных средств пользуйтесь вставкой в отделении для жидких стиральных порошков или дозирочной емкостью, которая продается вместе с жидкими стиральными средствами.

Количество стирального средства зависит от:

- жесткости воды;
- степени загрязненности белья;
- количества белья;
- указаний на упаковке стирального порошка.

Указанное на упаковке стирального средства количество приведено для случая полной загрузки барабана.

При меньших количествах белья или меньшей загрязненности уменьшайте количество стирального средства.

Слишком маленькая дозировка стирального порошка заметна только после нескольких стирок с маленькой дозировкой:

- белье становится серым и не отстирывается;
- на белье образуются серо-коричневые пятна;
- нагревательные элементы покрываются накипью.

Слишком большое количество стирального средства влечет за собой:

- неблагоприятные последствия для окружающей среды;
- медленное вращение белья в барабане и сильное пенообразование, что приводит к плохим результатам стирки.

Указания

Жидкие стиральные средства и программирование времени пуска (время пуска см. стр.10)

Используйте при программировании времени пуска дозирочную емкость для жидкого стирального средства — например, шарики, так как жидкое стиральное средство медленно вытекает из кюветы. Если подобное произойдет несколько раз, то это может привести к засорению из-за отложений жидких стиральных средств. Дозирочную емкость после окончания стирки вынимайте из белья.

Указания по применению стиральных средств и специальных добавок

Смягчение воды

В диапазоне жесткости воды от 2 до 4 могут использоваться специальные средства для смягчения воды. Соблюдайте при этом указания, приведенные на упаковке!

В этом случае должна соблюдаться дозировка стирального порошка в соответствии с жесткостью воды 1 (мягкая). В отделение кюветы загружайте сначала стиральное средство, затем — средство для смягчения воды. Благодаря этому происходит более хороший смыв стиральных средств водой.

Средство для замачивания

Средство для замачивания заполняется в отделение I кюветы для стиральных средств. Должна быть включена программа замачивания (см. стр.23).

Мягкий ополаскиватель, средство для придания формы

Эти средства заполняются в отделение ☼. Выше отметки максимального уровня «max» заполнять средства нельзя, так как в противном случае они будут смываться водой вместе со стиральными порошками в начале программы, но не на отрезке программы полоскания с ополаскивателем. Тягучие ополаскиватели рекомендуем перед заливкой их в кювету перемешать с небольшим количеством воды до исчезновения комочков, чтобы не засорилась система подачи стиральных средств.

Тонкие аппретуры и крахмал

Они добавляются в отделение II кюветы. Устанавливайте при этом программу **накрахмаливания** (стр.23).

Отбеливающие средства, соль для удаления пятен

Порошкообразные отбеливающие средства и соли для удаления пятен могут использоваться для тканей, пятна которых можно удалить при помощи отбеливателя.

В отделение II добавляется сначала стиральное средство, затем — отбеливающее средство.

Подготовка белья к стирке**Сортировка белья**

- Сортируйте белье по его типу, степени загрязненности и температуре стирки. Обращайте внимание на значки по уходу, которые находятся на ярлычке практически любого швейного изделия. Особенно нежные изделия — например, занавески или колготки — стирайте только в сетке или наволочке.
- Вязаные изделия из шерсти или пряжи, содержащей шерсть, должны иметь на ярлычке дополнительную маркировку «Не усаживается» или «Допускается машинная стирка».

Вы можете стирать в машине только то белье, которое отмечено следующими символами:



Белье, отмеченное следующими символами, стирать в машине нельзя:

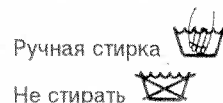

- Сортируйте белье по цветам. Белое и цветное белье стирайте отдельно.
- Новое цветное белье не стирайте с другим бельем. Опасность окрашивания!
- При загрузке белья не забывайте о нормах загрузки. Не перегружайте стиральную машину, это отрицательно сказывается на результатах стирки и сушки. Категорически запрещается стирать в машине бюстгалтеры «на косточках».

Максимальное количество загрузки белья:

белое/цветное белье	5 кг
смешанные ткани, синтетика, шерсть	2 кг

Практические рекомендации

- Перед началом стирки удаляйте из белья все посторонние предметы — например, булавки, скрепки и т.д.
- Вычистите песок из карманов и обшлаг.
- Застегните молнии и пуговицы на постельном белье.
- Ролики на гардинах отстегните или свяжите их и поместите в сетку или сумку.
- Особенно нежное белье — например, колготки или гардины, а также носки или носовые платки стирайте в сетке для стирки белья или в наволочке.
- При стирке брюк, вязаных или подобных вещей — например, трикотажа, футболок и легких пуловеров — выверните их наизнанку.

Удаление пятен

Пятна должны удаляться по возможности сразу, пока они еще сырые, или их следует предварительно обработать. Сначала попробуйте это сделать водой и мылом. Не трите ткань, только промокайте грязь. Очень грязные и засохшие пятна иногда можно удалить только после многократной стирки.

Подготовка белья к сушке

- Рассортируйте Ваше белье в соответствии с символами по уходу за бельем, которые указаны на ярлычках.

Сушить разрешается только белье, на котором имеется обозначение «выдерживает машинную сушку» или следующие символы:

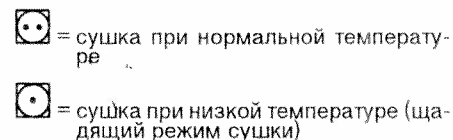
**Следующие ткани нельзя сушить в стирально-сушильном автомате:**

Белье, которое обозначено символами по уходу:



- Белье или ткани с содержанием шерсти. **Усаживается!**
- Белье, которое содержит поролон или подобный материал.
- Нежные ткани — такие, как шелк, синтетические гардины. **Эти ткани после процесса сушки будут очень мятыми!**
- Белье, которое обрабатывалось такими огнеопасными растворителями, как, например, средством для удаления пятен, бензином, растворителями для красок. **Существует опасность взрыва!**
- Белье, на котором имеются остатки лака для волос или подобных веществ. **В противном случае могут образоваться взрывоопасные газы!**
- Неотжатое белье. **Неоправданная трата электроэнергии!**

- Рассортируйте Ваше белье с учетом максимального количества, загружаемого в стиральную машину.
- Не перегружайте машину.

Максимальное количество загружаемого белья:

цветное/белое белье	2,5 кг
синтетика	2 кг

Рекомендации по экономии

Цветное и белое белье стирайте всегда при полной загрузке (5 кг). Перед сушкой выньте половину белья из машины.

Практические рекомендации

- Подвергайте сушке только те ткани, которые были постираны, прополосканы и отжаты.
- Прочная синтетика перед сушкой должна быть также отжата при соответствующем числе оборотов (см. таблицу программ).
- Чтобы достичь равномерной сушки белья, рассортируйте белье по типу тканей и необходимой степени высушивания.
- Прочную синтетику лучше всего вынуть в слегка влажном состоянии из стиральной машины и некоторое время посушить на воздухе. При сушке подобных вещей существует опасность их сминания!
- Вещи, которые должны быть поглажены, гладятся не обязательно непосредственно после окончания процесса сушки. Рекомендуется сложить или скатать эти вещи, чтобы остаточная влага могла равномерно распределиться в них.

Первая стирка

Первая стирка (без белья)

Первую стирку произведите без белья, чтобы удалить воду, которая остается после контрольных испытаний при проверке изделия на заводе-изготовителе.

- Прежде, чем запустить стиральную машину, необходимо снять предохранительные транспортировочные прокладки и правильно установить и подключить ее в соответствии с прилагаемой инструкцией по установке.
- Откройте водопроводный кран.
- Выдвиньте на себя до конца кювету для стиральных средств и добавок.
- Поместите в ячейку II половину мерного стакана стирального средства. Ни в коем случае не применяйте стиральные средства для тонких и шерстяных тканей, так они образуют очень много пены.
- Установите переключатель программ на программу стирки Белое/Цветное белье (Koch/Bunt) 60°C.
- Нажмите клавишу старта/быстрого переключения. С этого момента начинается выполнение программы.
- По окончании программы установите переключатель программ в положение 0.

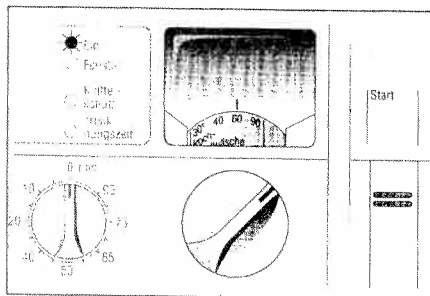
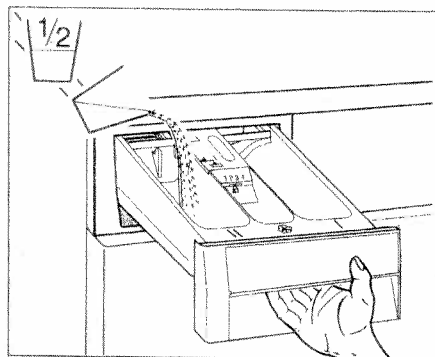

Жесткость воды

Дозировка стирального средства зависит от жесткости воды. В кювете для стиральных средств и добавок можно с помощью маркировочного указателя установить значение жесткости воды в Вашей водопроводной системе.

В приведенном на рисунке примере указатель жесткости воды установлен на «3».

Диапазоны жесткости воды	Свойство	Немецкие стандарты жесткости воды, рН
1	мягкая	0-7
2	средняя	8-14
3	жесткая	15-21
4	очень жесткая	свыше 21

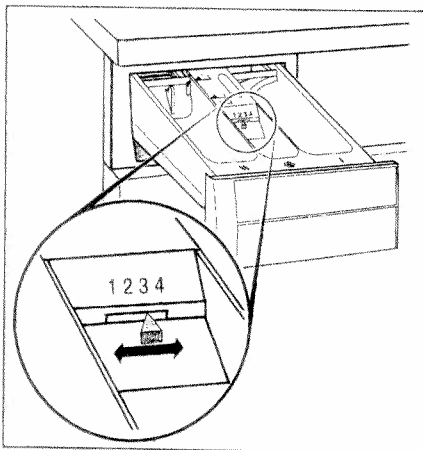

Загрузка белья

- Откройте загрузочный люк. Потяните на себя ручку замка загрузочного люка.

Загрузка белья

- Перед загрузкой белья, которое было обработано средствами с содержанием растворителей – например, средством для удаления пятен, бензином – высушите его на воздухе. **Опасность взрыва!**
 - Перед загрузкой белья обратите внимание на то, не находятся ли посторонние предметы или случайно оставшиеся домашние животные в барабане.
- Свободно разложите белье в барабане, большие вещи вперемешку с маленькими. Не забывайте о нормах загрузки белья (см. стр.14 и 15).
 - Проследите, чтобы белье не было случайно зажато между окном для загрузки белья и резиновым уплотнителем.
 - Закройте загрузочный люк и надавите на него до слышимого щелчка.

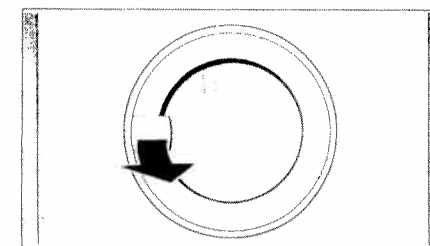

Добавление стиральных средств

(см. стр.11 и 12)

Откройте водопроводный кран.

Даже во время сушки водопроводный кран должен быть открыт, так как необходима вода для охлаждения.

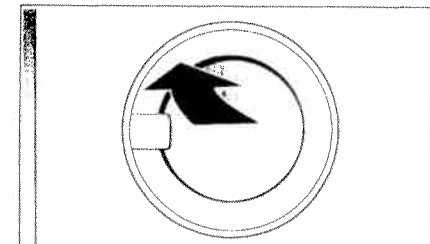

Выбор программ

Ваш стирально-сушильный автомат дает Вам три возможности включения:

- только стирка;
- только сушка;
- стирка с последующей сушкой.

Выбор программы стирки

- Установите переключатель программ на необходимую программу, например: **Белое/Цветное белье 60°C**. При этом Ваш прибор включится. Загорится индикаторная лампочка включения прибора.
- При необходимости выберите дополнительные функции.
 - Переключатель времени сушки должен находиться в положении 0.

Далее операции производятся, как описано в главе «Пуск программы» на стр.20.

Выбор программы сушки

- Установите переключатель программы сушки на нужную Вам программу, например, сушка белого/цветного белья (программа 1). При этом прибор включается. Загорается индикаторная лампочка включения прибора. Индикаторная лампочка «Trocknungszeit» (время сушки) мигает, чтобы напомнить Вам, что необходимо еще установить время сушки.
- Установите переключатель времени сушки на необходимое Вам время.

Далее операции производятся, как описано в главе «Запуск программы».

	Степень сушки	
	полная	для глажения
2,5 кг белого и цветного белья*	75	60
2 кг прочной синтетики	70	45
2 кг акрила	45	65

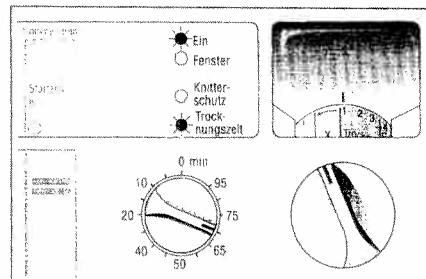
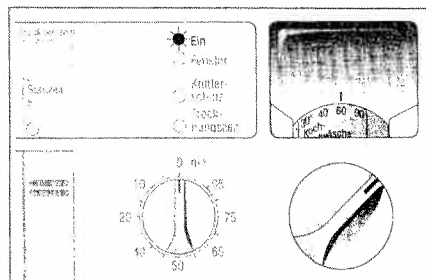

* Белье, которое было отжато при 1400 оборотах в минуту. Если Ваш стирально-сушильный автомат отжимает максимум при 1200 или 1300 оборотах в минуту, увеличивайте время сушки на 10-15 минут.

Выбор программ

При стирке меньшего количества белья рекомендуется устанавливать меньшее время для стирки. Не устанавливайте слишком большое время сушки, чтобы избежать пересушивания белья. Из-за этого белье может сесть или смяться. Кроме того, Вы расходуете большое количество энергии напрасно.

Указание: теплое белье на ощупь кажется более влажным, чем холодное. Из-за этого Вы неправильно можете оценить степень высушивания белья.

Установка программы стирки с последующей сушкой

1. При стирке цветного или белого белья загрузите 2,5 кг.
2. Установите переключатель программ на необходимую программу, например, Белое/Цветное белье 60°C. При этом Ваш стирально-сушильный автомат включается. Загорается индикаторная лампочка включения прибора.
3. При необходимости включите кнопки дополнительных функций.
4. Переключатель времени сушки установите на необходимое Вам время.

Благодаря установке времени сушки за стиркой и отжимом автоматически включится соответствующая типу белья программа сушки. В начале сушки на индикаторе «Время пуска/остаточное время сушки» до окончания программы будет указано остаточное время сушки в минутах. При установке программы для стирки шерсти при ошибочной установке времени сушки для защиты белья сушка не производится.

При стирке восприимчивых к температуре тканей:

- Нажмите на кнопку «Wasser plus» (Больше воды). Благодаря этому в программе для стирки синтетики снижается температура сушки (сушка акриловых тканей), и выключается функция защиты от сминания.

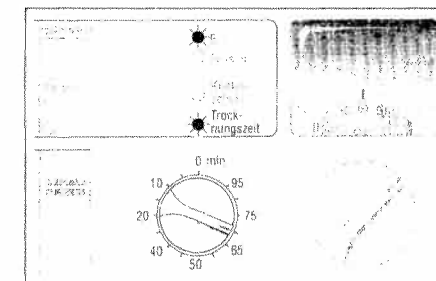
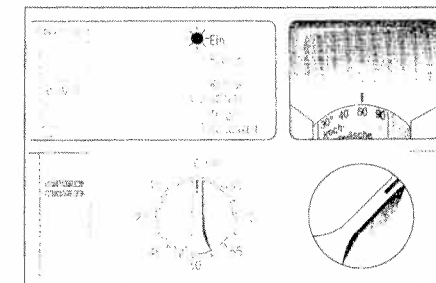

Запуск программы

Через 2 секунды после выбора программы Ваш прибор можно включать.

- Убедитесь в том, что загрузочный люк полностью закрыт.

При открытом загрузочном люке предохранительный выключатель не дает возможности включиться стирально-сушильному автомату.

- Нажмите на кнопку пуска/быстрого переключения. На указателе хода программы загорается лампочка первого этапа выбранной программы. При выборе программы сушки после блокировки загрузочного люка на индикаторе «время пуска/оставшееся время сушки» до окончания программы будет указываться оставшееся время в минутах.

— или —

Если Вы хотите отложить время пуска программы при помощи кнопки «время пуска»:

- установите время, по истечении которого должна включиться программа.

Изменение программы

(см. стр.25)

Ход программы

Во время стирки лампочки на индикаторном поле показывают выполняемый в данный момент отрезок программы, например – полоскание.

Ход программы при сушке

Во время сушки белья на индикаторном поле горит лампочка «сушка». На индикаторе «время пуска/остаточное время сушки» показано, как долго продлится процесс сушки.

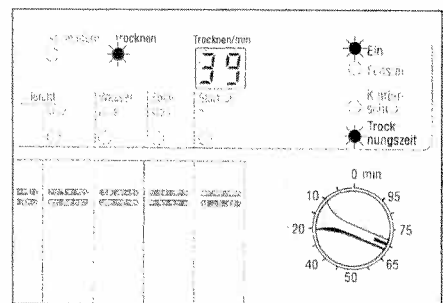
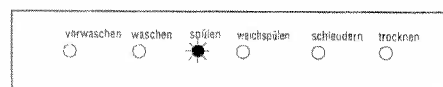
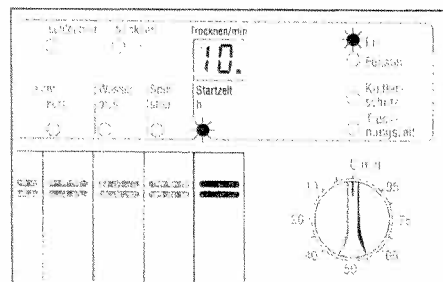
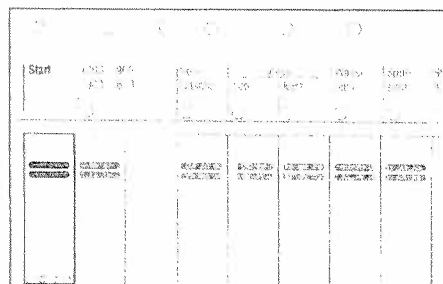

Окончание программы функцией «Остановка после полоскания»

Предпосылка: Вы включили дополнительную функцию «Остановка после полоскания».

Белье остается в последней воде, в которой производилось полоскание. На индикаторе состояния программы горит лампочка «замачивание». Загрузочный люк может быть открыт только после отжима белья или после слива воды из машины.

У Вас две возможности закончить программу:

- Белье можно отжать.
- Для этого переведите клавишу «Остановка после полоскания» в исходное положение, еще раз нажав на нее. Вода будет слита из машины, а белье отжато.

— или —

- Белье можно вынуть влажным, если оно не должно быть отжато. Установите переключатель программ в положение 9. После слива воды можно вынимать белье.

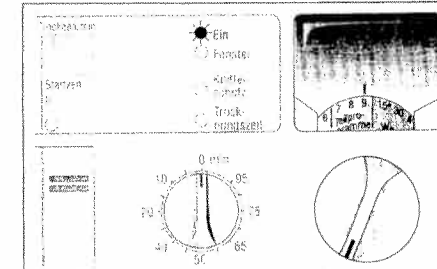
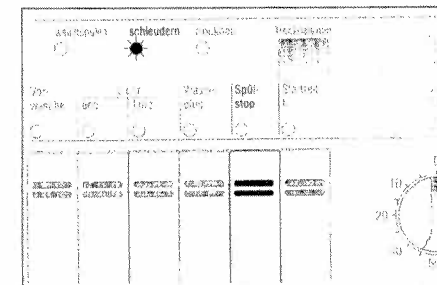
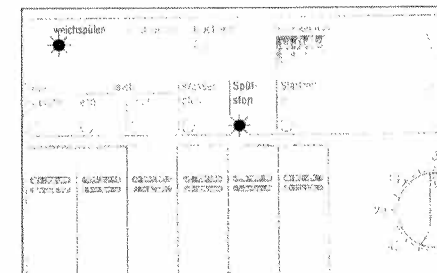

Окончание программы

Все программы для стирки белого и цветного белья, синтетики без включения дополнительной функции «больше воды», а также программы сушки белья останавливаются на этапе защиты белья от сминания.

Чтобы избежать образования складок в теплом, влажном белье, белье в течение 30 минут после окончания программы регулярно переворачивается.

- Горит лампочка «защита от сминания».
- Для вынимания белья нажмите на кнопку пуска/быстрого переключения. Фаза защиты белья от сминания прекращается.
- Горит индикаторная лампочка «дверца». Как только она погаснет, можно открывать загрузочный люк. Не нажимайте повторно на кнопку пуска/быстрого переключения, иначе программа снова запустится.
- Удалите посторонние предметы (например, скрепки) из барабана и уплотнительной резинки, так как это приводит к образованию ржавчины.
- После сушки белья, от которого обильно отделяется ворс, удалите ворс из резинового уплотнителя.
- На некоторое время оставьте загрузочный люк открытым, чтобы стиральная машина просохла.

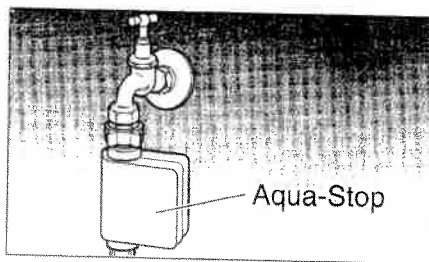
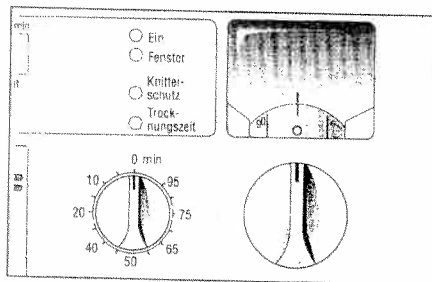
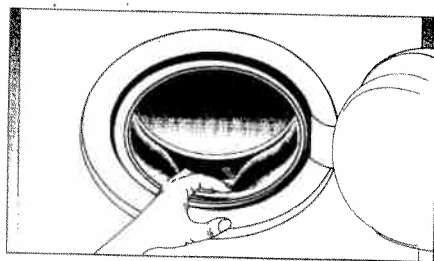

Выключение прибора

1. Установите переключатель программ в положение O. При этом погаснет индикаторная лампочка включения прибора.
2. Установите переключатель времени сушки в положение O.
3. Закройте водопроводный кран, если Ваш прибор не оснащен системой защиты от протечек «аква-стоп» (см. рис.). На стирально-сушильном автомате, оснащенном системой безопасности «аква-стоп», этого не требуется, так как предохранительное устройство автоматически блокирует подачу воды на выходе из водопроводного крана по окончании программы.

Специальные программы

Замачивание

1. Замачивайте белье только одного цвета.
2. Средства для замачивания заполняются в отделение I кюветы для стиральных средств. Соблюдайте указания, приведенные на упаковке!
Указание: Если вода, в которой производится замачивание, должна использоваться для последующей стирки, то для стиральных машин барабанного типа должно применяться соответствующее малопенное стиральное средство (опасность чрезмерного пенообразования).
3. Установите переключатель программ на стирку **синтетики** при **30°C** или **40°C**.
4. Нажмите на кнопку «Vorwasche» (Предварительная стирка) и «Wasser plus» (Больше воды).
5. Нажмите на кнопку пуска/быстрого переключения.
6. Через 15 минут установите переключатель программ на **X** (Выбор новой программы) и подождите, пока замигает или загорится индикаторная лампочка «Дверца». После этого установите переключатель программ в положение O.
- Через 1 минуту после отключения загрузочный люк разблокирован. При его открытии может вытечь вода!

Для окончания замачивания:

- Установите режим отжима, соответствующий типу тканей. Нажмите на кнопку пуска/быстрого переключения. Чтобы не было чрезмерного пенообразования, после отжима установите программу с предварительной стиркой, однако при этом не заполняйте стиральным порошком отделение I.
- Если Вы хотите использовать для последующей стирки воду, в которой производилось замачивание: Переключатель программ установите

на нужную Вам программу. Нажатием на кнопки «Vorwasche» (Предварительная стирка) и «Wasser plus» (Больше воды) отключите эти функции и включите машину без дополнительной дозировки стиральных средств.

Автоматический пуск программы стирки после замачивания

Предварительный выбор времени пуска. Вы можете использовать для автоматического окончания процесса замачивания.

7. Выберите в зависимости от типа ткани программу стирки, но не добавляйте в отделение I стиральное средство.
8. При помощи кнопки «Startzeit» (Время пуска) установите необходимое время замачивания.

Накрахмаливание (программа 8)

Белье должно быть обработано мягким ополаскивателем.

1. Растворите средство для крахмаливания в воде. Соблюдайте указания, приведенные на упаковке!
2. Установите переключатель выбора программ в положение 8.
3. Нажмите кнопку пуска/быстрого переключения. На индикаторном поле программ загорается индикаторная лампочка замачивания.
4. При поступлении воды в стирально-сушильный автомат выдвиньте кювету для стиральных средств и добавок и загрузите в отделение II средство для крахмаливания.
5. Закройте кювету.

Программа крахмаливания длится примерно 25 минут и заканчивается щадящим отжимом при 800 об/мин.

Если Вы не хотите, чтобы белье было отжато, перед пуском нажмите на кнопку «Spulstop» (Остановка полоскания).

Если Вы после крахмаливания захотите высушить белье, дозировку средства для крахмаливания увеличьте на 30-50% и основательно отожмите белье при максимальном числе оборотов.

Смыв ворса (после сушки) (программа 7)

При носке белья образуется ворс, который отделяется при сушке и отчасти остается в стирально-сушильном автомате. Этот ворс обычно при последующей стирке снова смывается. В особых случаях — например, если после белых скатертей стираются темные полотенца — после сушки первой партии может быть проведена операция смыва ворса.

1. Выньте белье, при этом в кювету не загружайте стиральные средства.
2. Установите переключатель программ на 7.
3. Нажмите на кнопку пуска/быстрого переключения. Начнется программа полоскания с одновременным отжимом. При этом вымывается ворс.

Экстра-полоскание

Во всех программах последнее полоскание (полоскание с ополаскивателем) показано индикаторной лампочкой «Weichsprühen» (Полоскание с ополаскивателем). Чтобы включить экстра-полоскание, установите переключатель программ на программу, подходящую для загружаемого белья (белье или цветное белье, синтетика или шерсть). Многократным нажатием на кнопку пуска/быстрого переключения Вы минуете главную стирку, а также первые операции полоскания и включаете полоскание с ополаскивателем (загорается зеленая лампочка «полоскание с ополаскивателем», начинается поступать вода).

Окрашивание

Окрашивание в Вашем стирально-сушильном автомате возможно с некоторыми ограничениями. Используйте, пожалуйста, при этом только экологически чистые красители. Соблюдайте указания изготовителя и указания о пригодности использования красителей в стирально-сушильном автомате.

Указание: после каждого процесса окрашивания включите прибор на программу стирки белого белья при 90°C. В отделение II кюветы для стиральных средств положите 1/2 мерной емкости универсального стирального средства.

Не исключено последующее окрашивание белья из-за остатков красителей на деталях стирально-сушильного автомата.

Обесцвечивание

Обесцвечивание в Вашем стирально-сушильном автомате проводить не разрешается. Средства для обесцвечивания белья могут содержать хлор или серу, которые могут повредить прибор.

Изменение программы

Если Вы ошибочно выбрали неправильную программу и нажали на кнопку пуска, изменить программу возможно следующим образом:

1. Установите переключатель программ в положение X (Выбор новой программы) примерно на две секунды. Начинает мигать индикаторная лампочка «Дверца». Вода при этом не откачивается.
2. Установите переключатель программ на новую программу. Примерно через две секунды Ваш стирально-сушильный автомат готов к включению.
3. Нажмите на кнопку пуска/быстрого переключения.

Изменение хода программы

Досрочное окончание основной стирки

Нажмите один раз на кнопку пуска/быстрого переключения — программа основной стирки будет остановлена. В зависимости от программы начнется либо фаза охлаждения, либо из прибора будет откачиваться вода.

Прерывание последнего отжима

Нажмите один раз на кнопку пуска/быстрого полоскания — последний отжим будет остановлен. Это означает либо окончание программы, либо начало фазы защиты от сминания.

Изменение времени сушки

Установите переключатель времени сушки на необходимое время. Во время сушки время может быть только уменьшено. Увеличение времени сушки возможно только при выборе новой программы:

1. Установите переключатель программ на X (Выбор новой программы).
2. Установите переключатель программ на новую программу сушки.
3. Установите переключатель времени сушки на необходимое Вам время.
4. Нажмите на кнопку пуска/быстрого переключения.

Прерывание сушки

Нажмите один раз на кнопку пуска/быстрого переключения. Начинается фаза охлаждения. Загораются индикаторные лампочки «Trocknen» (Сушка) и «Knitterschutz» (Защита от сминания). На индикаторе остаточного времени появится — 5 минут. Фаза охлаждения должна пройти, чтобы могли охладиться белье и стирально-сушильный автомат.

Чистка прибора

- Не используйте абразивные чистящие средства! Эти средства могут повредить детали Вашего прибора, вызывая возникновение ядовитых паров и взрывоопасны!
- Не поливайте машину струей воды! Корпус и панель управления можно чистить только мыльным раствором или чистящими средствами без содержания растворителей и неабразивными чистящими средствами.

Удаление накипи

При правильной дозировке стиральных средств проведение этой операции не требуется.

- Средства для удаления накипи содержат кислоты, которые разъедают детали стирально-сушильного автомата и окрашивают белье. Если Вы решили удалить накипь, соблюдайте указания изготовителя по применению данного средства.

Чистка барабана

Пятна ржавчины, которые возникли из-за оставшихся в машине металлических предметов, удаляйте при помощи чистящих средств без содержания хлора (соблюдайте указания изготовителя и обращайтесь внимание на описание состава, приведенные на упаковке). Не используйте металлические щетки!

Защита от обмерзания

Если Ваш стирально-сушильный автомат находится в помещении, в котором существует опасность обмерзания, непосредственно после каждого использования прибора из него должны быть слиты все остатки воды из насоса для откачки воды и из шлангов для подачи и слива воды.

Удаление воды из помпы

См. раздел «Чистка помпы» (см. стр.28).

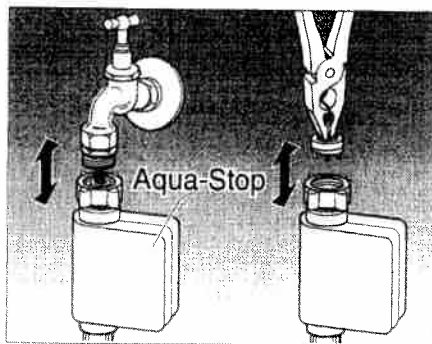

Удаление воды из шланга подачи воды:

1. Закройте водопроводный кран.
2. Открутите шланг от крана и опустите его конец в емкость.
3. Включите Ваш стирально-сушильный автомат в любой программе примерно на 40 секунд. Оставшаяся вода вытечет из шланга для подачи воды.
4. Установите переключатель программ на две секунды в положение X (Выбор новой программы), затем – в положение O.
5. Снова подсоедините шланг к водопроводному крану.

Чистка фильтра в шланге подачи воды

Фильтр в шланге для подачи воды необходимо чистить, если при открытом кране в стирально-сушильный автомат не поступает вода или поступает в недостаточном количестве.

Фильтр находится в месте резьбового соединения шланга с краном.

Процесс чистки:

1. Закройте водопроводный кран.
2. Установите переключатель программ на любую программу и нажмите на кнопку пуска/быстрого переключения. Примерно через 30 секунд установите переключатель программ в положение X (Выбор новой программы), а затем – в положение O (теперь в шланге для подачи воды отсутствует давление).

Уход, чистка

3. Открутите шланг от водопроводного крана.
4. Выньте фильтр с помощью плоскогубцев, почистите его и установите на место.
5. Подсоедините шланг.
6. Откройте водопроводный кран и убедитесь, что вода не просачивается.

Чистка кюветы для стиральных средств

1. Выдвиньте до упора кювету.
2. Нажмите на пластмассовую крышку ячейки для ополаскивателя и, удерживая ее нажатой, выньте кювету.

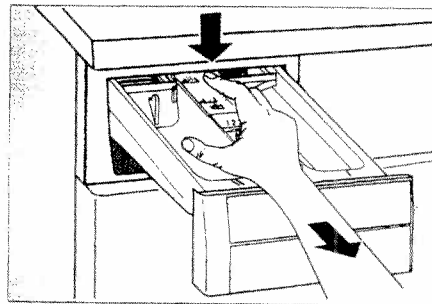

3. Выньте вставку.

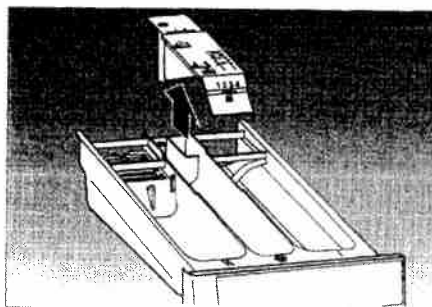

4. Промойте кювету и вставку под струей воды.

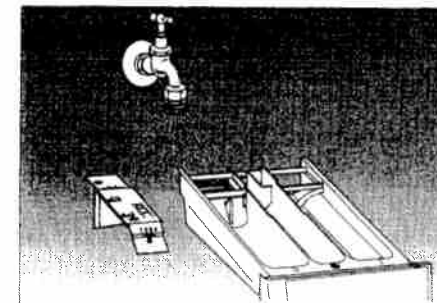

5. Поместите вставку обратно в кювету.

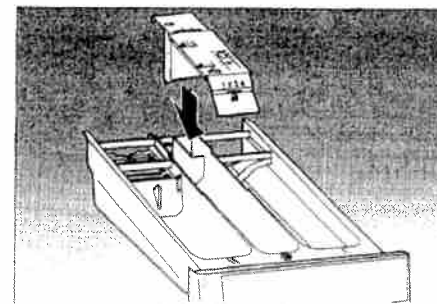

6. Вставьте кювету обратно в стиральную машину.

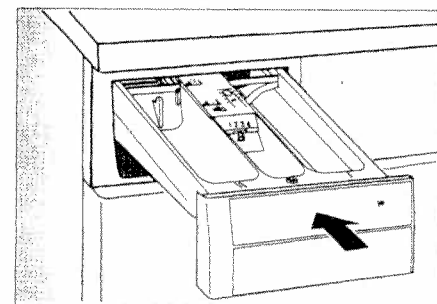

Чистка помпы

Чистка помпы необходима только если она:

- засорена посторонними предметами (булавками, пуговицами, скрепками и т.п.) и не откачивает воду;
- после стирки изделий с ворсом.

Внимание! Опасность ожога! Горячая вода в машине должна сначала остыть.

- Выключите прибор. Установите переключатель программ в положение 0. Светоиндикатор включения погаснет.

Порядок действий:

1. Цокольную панель на передней стороне прибора приподнимите и потяните на себя.

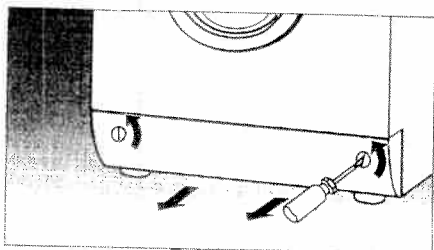

2. Выньте сливной шланг, вытащите заглушку, слейте воду. При необходимости эту операцию можно повторить несколько раз. При засоренной помпе может вылиться до 20 л воды.

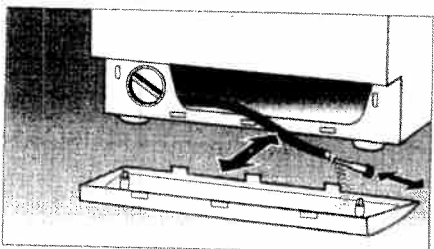

3. Закройте сливной шланг и уложите его на место.
4. Открутите до конца крышку помпы.

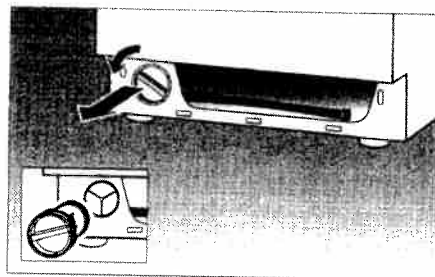

5. Удалите посторонние предметы и ворс. Очистите полость помпы. Лопасты помпы должны вращаться свободно.
6. Заверните крышку помпы.
7. Установите на место цокольную панель.

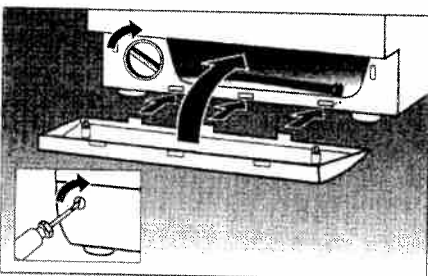

8. Залейте около 2 литров воды в ячейку I кюветы для стиральных средств и установите программу 9 (Слив). Этим Вы предотвратите при следующей стирке попадание неиспользованного стирального средства в систему слива.

Как самостоятельно устранить мелкие неполадки

Внимание! Ремонт электроприборов должен выполняться только специалистами. Ремонт, произведенный ненадлежащим образом, может привести к значительному ущербу для пользователя.

Неполадки

Не горит светоиндикатор включения машины

Возможные причины/способ устранения

- Сетевая вилка не вставлена или неплотно вставлена в розетку с защитным контактом.
- Сработал защитный предохранитель в квартире.
- Отключена электроэнергия.

Отключена электроэнергия

При отключении электроэнергии или при неисправности прибора необходимо произвести аварийный слив воды (см. «Чистка помпы» стр.28), чтобы можно было вынуть белье.

Не начинается стирка

- Не нажата клавиша пуска/быстрого переключения.
- Запрограммировано время пуска.

Стиральное средство не вымывается из ячейки I кюветы

Не нажата клавиша «Vorwasche» (Предварительная стирка).

Стиральное средство частично остается в кювете

- Это вызвано тем, что стиральное средство было влажное или в комочках. Кювету до заполнения стиральными средствами необходимо высушить (см. «Чистка» стр.27). При загрузке жидкого или концентрированного стирального средства используйте дозировочные емкости. Стиральное средство загружайте в дозировочную емкость и добавляйте его в барабан.
- Вставка в кювете нажата вниз в положение для жидкого стирального средства, установите вставку в положение для порошкообразных стиральных средств (см. стр.11).

Вода при стирке белья не видна

Ничего страшного! В процессе стирки вода не всегда видна в окошко загрузочного люка.

Результаты стирки неудовлетворительные

Загрязненность белья оказалась выше, чем Вы предполагали. Измените количество и вид стирального средства. Выберите стирку при максимально допустимой для этого вида белья температуре. Выберите более интенсивную программу стирки.

Неполадки**На белье видны остатки стирального средства****Возможные причины/способ устранения**

Это не означает плохого прополаскивания, речь идет о нерастворяющихся остатках отдельных видов безфосфатных стиральных средств, которые откладываются на белье в виде белых пятен. Способ устранения: сушка и чистка, или сразу повторите весь процесс полоскания. Поменяйте тип стирального средства.

Серые отложения на белье

При загрязнении белья жиром, маслом, кремом иногда обычная дозировка стирального средства бывает недостаточна. При следующей стирке увеличьте дозу стирального средства и выберите максимальную температуру, допустимую для данного типа белья.

После стирки остаются серые пятна на белье

Эти пятна могли остаться после косметики или ополаскивателя и появиться еще перед процессом стирки. Устранение: после замачивания попробуйте еще раз застирать эти пятна.

Из кюветы выступает пена

Было загружено слишком большое количество стирального средства. Выключите машину на 5-10 минут. Чтобы сбить пену, смешайте столовую ложку смягчающего ополаскивателя с 1/2 л воды и добавьте в кювету.

После последнего полоскания видна пена

Некоторые стиральные средства имеют ненормируемое пенообразование. Это не оказывает влияния на результат полоскания.

Слышен шум мотора

Ничего страшного! В некоторых фазах работы стиральной машины это возможно.

Слышен шум помпы

Ничего страшного! Небольшой шум возможен при пуске помпы и засасывании воды.

Вибрация при стирке и отжиме

- Не удалены транспортировочные болты и прокладки. Внимательно ознакомьтесь с инструкцией по монтажу!
- Ножки стиральной машины не зафиксированы при установке. Установите стиральную машину строго горизонтально с помощью жидкостного уровня, зафиксируйте ножки стиральной машины (см. инструкцию по монтажу).

Неполадки**Время выполнения программы увеличилось****Возможные причины/способ устранения**

- При интенсивном пенообразовании система определения пены может включить дополнительное полоскание, чтобы получить хороший результат полоскания.
- При большом дисбалансе при отжиме (неравномерном распределении белья в барабане) время выполнения программы также может увеличиваться. Устранение: при закладке белья старайтесь перемещивать мелкие и крупные вещи, равномерно распределяя их в барабане стиральной машины.

Белье не отжимается

Белье большого объема (например, махровый халат) может спутаться и неравномерно распределиться в барабане. Из соображений безопасности в этом случае автоматически блокируется отжим белья при большом числе оборотов. Всегда загружайте в барабан большое и маленькое белье вперемишу.

Загрузочный люк не открывается, горит светоиндикатор режима защиты от сминания

Идет режим защиты от сминания. Нажмите один раз клавишу пуска/быстрого переключения. Через одну минуту лампочка «Дверца» гаснет. Теперь Вы можете открыть дверцу.

Загрузочный люк не открывается, горит индикаторная лампочка «Дверца»

- Вы выбрали функцию остановки полоскания (см. стр.21).
- В Вашем стирально-сушильном автомате слишком большое количество пены или воды. Устранение: рекомендуем подождать, пока не осядет пена, и включить программу 9 (Слив).

Загрузочный люк не открывается, мигает индикаторная лампочка «Дверца»

Программа окончена. Загрузочный люк разблокирован. Его можно открывать:

- когда погаснет индикаторная лампочка «Дверца»;
- после выключения (примерно через 2 минуты).

Белье не сушится

- Не установлена программа сушки.
- Не установлено или слишком маленькое время сушки.
- Не открыт водопроводный кран.
- Засорен насос для откачки воды.

Как самостоятельно устранить мелкие неполадки

Если на индикаторном поле хода программы мигает лампочка, одна лампочка горит и на индикаторе времени пуска видна цифра, то это говорит о неправильном выполнении программы или возникновении неисправности.

Вы можете самостоятельно устранить неисправность, если на индикаторном поле появится одно из ниже указанных сообщений.

Индикация		Цифры на индикаторе времени пуска	Возможные сбои и способ устранения
Лампочки в поле хода программы			
Предварительная стирка	Мигает «Сушка»	15	– Не закрыт загрузочный люк. Закройте его, программа стартует сразу после закрытия.
Предварительная стирка	Мигает «Защита от сминания»	3	– Не открыт водопроводный кран. Откройте его. – Засорен фильтр в шланге подачи воды. Прочистите фильтр (см. стр.26).
Стирка	Мигает «Защита от сминания»	1	– Засорены шланг для слива воды, трубка для стока воды или помпа для откачки. Прочистите их (см. стр.28).

Если Вы все проверили, установите переключатель программ в положение «Выкл» и подождите 5 секунд. После этого снова установите первоначальную программу и стартуйте. Если снова мигают или горят индикаторные лампочки, то это означает, что неисправность может устранить только Сервисная служба.

Если на индикаторном поле Вы заметили следующее, то в этом случае также следует вызвать специалистов Сервисной службы.

Индикация		Цифры на индикаторе времени пуска	Возможные сбои
Лампочки в поле хода программы			
Полоскание	Мигает «Сушка»	2	– Вода в поддоне (только для приборов с системой «Аква-стоп»). Прибор негерметичен. Закройте кран!
Полоскание с ополаскивателем	Мигает «Сушка»	4	– Неисправен нагревательный элемент. Отключите прибор!

Сервисная служба

- Перед тем, как обращаться в Сервисную службу, проверьте, пожалуйста, можете ли Вы самостоятельно устранить эти неполадки (См. раздел «Как самостоятельно устранить мелкие неполадки»).
- Если Вы не можете их устранить, выключите машину, выньте сетевую вилку из розетки, закройте водопроводный кран и вызовите специалиста Сервисной службы.

При обращении в Сервисную службу сообщайте, пожалуйста, серийный (E-Nr.) и заводской (FD) номера Вашей машины. Эти данные Вы найдете на типовой табличке в раме открытого загрузочного люка и на задней стороне прибора.

E-Nr.	FD
-------	----

Гарантия системы безопасности «Аква-стоп»

(гарантия не выдается на стирально-сушильные автоматы без системы безопасности «Аква-стоп»)

Стирально-сушильные автоматы с системой безопасности «Аква-стоп» при эксплуатации не требуют присмотра за ними, причем после выключения прибора нет необходимости закрывать водопроводный кран. Лишь в случае длительного отсутствия в квартире – например, во время отпуска на несколько недель – водопроводный кран следует закрывать.